

INSTALLATION RECOMMENDATIONS

a Before connecting the supply tube, let the water run until the dirt is removed.

b Adjust the water flow with regulator according to the amount of water required by toilet for the hydraulic seal.

c To adjust the water flush, use the lateral gates.

d Turn threaded rod to 90 degree and pull up. Release the clip then move and adjust the float height and water level as your requirement.

e1 To clean the valve headstock, follow the instructions in step "d", then turn clockwise and remove the valve headstock.

e2 While holding a container over the uncapped Valve to prevent splashing, turn water supply on and off a few times. Leave water supply off. Reinstall valve headstock.

e3 With the help of a pin, remove the filter. Let the water run until the dirt is removed.

TROUBLESHOOTING GUIDE

PROBLEM	POSIBLE CAUSE	SOLUTION
Toilet does not flush.	<ul style="list-style-type: none"> Water supply line blocked. 	<ul style="list-style-type: none"> Shut off water supply, disconnect supply line and inspect the filter of the inlet valve. See recommendation of intallation step "e3" Clean the water supply. See recommendation of intallation step "a" Consult a plumber.
Poor or sluggish flush	Tank water level too low.	Review step "d" of the installation recommendations.
	Bowl water level too low. (Hydraulic seal).	Check that refill tube is connected to the water seal regulator without being kinked or damaged. Review step 4 of the installation instruction.
	Water supply pressure too low.	Normal supply pressure must be at least 7 psi.
	The side gate of the flush valve is completely open.	Review step "c" of the installation recommendations.
Toilet leaks	Bad water supply connection.	Review step 5 of the installation recommendations.
	Bad water between the toilet and the floor.	Review step 2 and 3 of installation instruction.
toilet does not shut off	Tank water level too high.	Review step "d" of the installation recommendations.
	Sand or dict in the headstock's fill valve.	Shut off water supply. See recommendations in step "e1, e2"
	Flush valve seal is damaged or deformed.	Replace the flush valve.
	The push button is too long.	Review step 6 of the installation instruction.

CARE AND MAINTENANCE

Clean or wash with soapy water. Wash off the soap with clean water and dry with a soft cloth. Never use abrasive products or materials which could damage the surface. Doing so will void warranty. Do not use cement or rigid plasters.

INSTRUCCIONES DE INSTALACIÓN DE INODOROS DE UNA SOLA PIEZA DE DOBLE PULSADOR RECTANGULAR

HERRAMIENTAS Y MATERIALES RECOMENDADOS

Espátula – Destornillador plano – Llave ajustable – Sellador – Wincha – Anillo de cera – Arco de sierra – Tubo flexible de suministro – Tornillos de anclaje – Nivel de carpintero.

(*) No incluido.

PRECAUCIÓN

Este producto es frágil. Para evitar roturas y posible daño personal, maneje con cuidado. No utilizar masilla ni cemento.

Servicio al cliente
TREBOL-CELIMA
Telf. : (511) 614-0303
acliente@celima.com.pe
www.celima-trebol.com

INSTRUCCIONES DE INSTALACIÓN

1 VERIFICACION DE MEDIDA
La distancia entre el eje del punto de desagüe del piso a la pared debe ser de 12" (305mm)

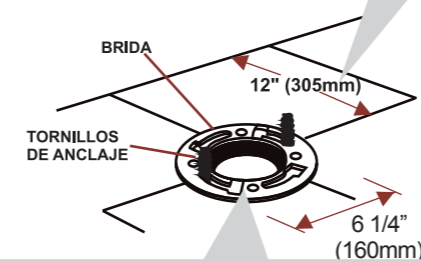

2a INSTALACIÓN CON BRIDA

Inserte la brida (no incluida) en el punto de desagüe del piso. Instale los tornillos de anclaje en el canal de la brida.

(*) El inodoro puede instalarse correctamente sin utilizar la brida empleando directamente los pernos de anclaje.



3 INSTALACIÓN DE LA TAZA

Los tornillos de anclaje deben pasar a través de los orificios ubicados en la base de la taza.

- Manteniendo el anillo de cera en su posición, presione el inodoro haciendo un leve movimiento oscilatorio hasta que quede nivelada.
- Fijar la taza con arandelas y tuercas hasta que este firmemente asentada.
- Aplique sellador o fragua alrededor de la taza.

PRECAUCION: NO APRIETE LAS TUERCAS DEMASIADO PORQUE PUEDE DAÑAR LA TAZA.

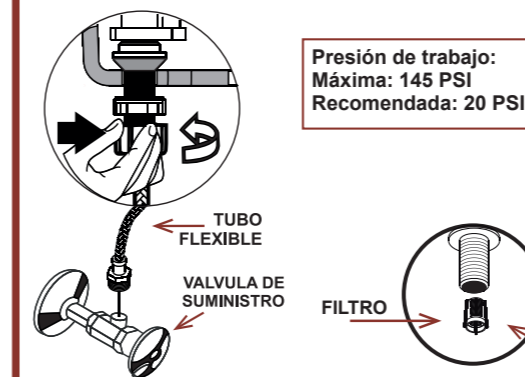

5 CONECTAR EL SUMINISTRO DE AGUA

Antes de conectar el tubo de abasto TREBOL, deje correr el agua hasta eliminar impurezas.

Conecte el tubo flexible de suministro de agua a la válvula de ingreso del estanque.

Abra la válvula de suministro y llene según la marca en el estanque (water level) regulando el flotador. (Ver recomendaciones de Instalación Paso "d").

RECOMENDACIÓN: USAR TUBO DE ABASTO TREBOL CON TUERCA DE PLÁSTICO DE 7/8" NO REMOVER EL FILTRO DE LA VÁLVULA DE INGRESO.

2b INSTALACIÓN CON ANILLO DE CERA

Instale los tornillos de anclaje en el piso. La separación entre tornillos debe ser de 6.1/4" (160mm) paralelos a la pared.

- Coloque la taza sobre una superficie suave para evitar dañar la loza.
- Instale el anillo de cera alrededor de la salida del sifón de la taza.

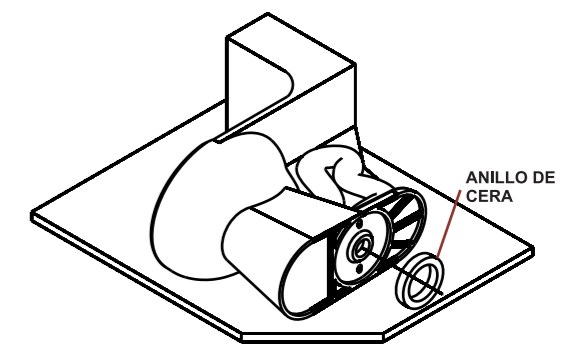

4 RESTITUCION DEL SELLO HIDRAULICO

Conecte la manguera en el tubo de rebose.

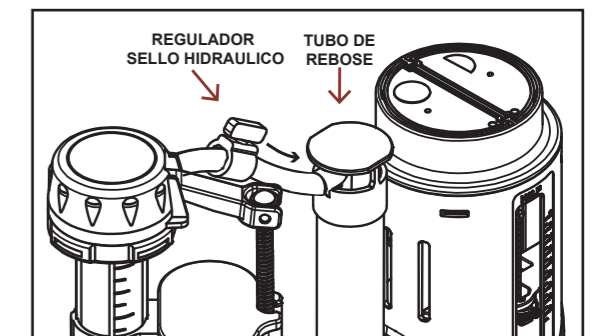

6 DOBLE PULSADOR

- Medir la longitud "L".
- Si no mide la longitud señalada, corte el exceso del eje roscado (1).
- Verifique la medida "L" especificada.

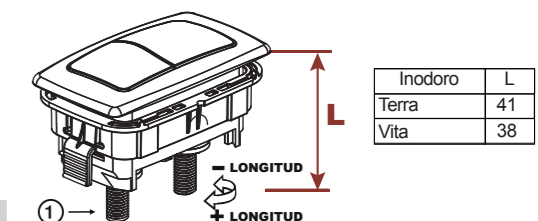

RECOMENDACIÓN

En caso haya cortado demás, desenrosque lo necesario el espárrago (1) en sentido antihorario.

RECOMENDACIONES DE INSTALACIÓN

a Antes de conectar el tubo de abasto **TREBOL**, deje correr el agua hasta eliminar impurezas.



b Ajuste el paso del agua de la manguera con el regulador según la cantidad de agua que requiera el inodoro para el sello hidráulico.



c Para regular la descarga de agua utilice las ventanas laterales.

DESCARGA COMPLETA FULL

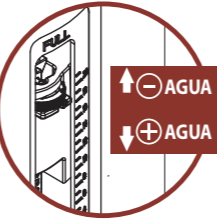

MEDIA DESCARGA HALF

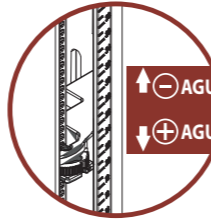

d Para regular el nivel de agua indicado en el estanque, gire a 90° y desconecte la varilla roscada del flotador, luego libere el clip y deslice el flotador.

e1 Para limpiar el cabezal de la válvula, siga las instrucciones del paso "d", luego gire en sentido anihorario y retire el cabezal de la válvula.

e2 Coloque un recipiente sobre la base del cabezal de la válvula sin tapar para evitar salpicaduras, abra y cierre el suministro de agua varias veces. Deje el suministro de agua cerrado. Vuelva a instalar el cabezal de la válvula

e3 Con la ayuda de una pinza de punta retire el filtro, lavar con abundante agua y con la ayuda de un cepillo retirar las impurezas.

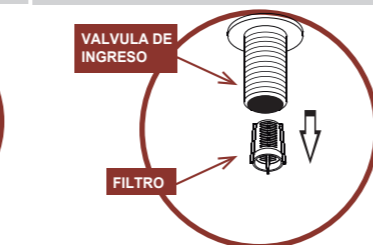
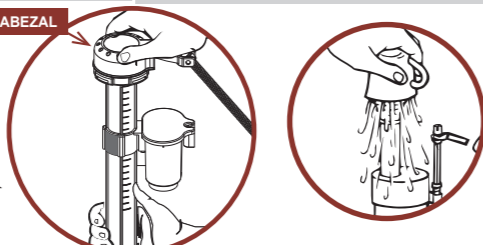
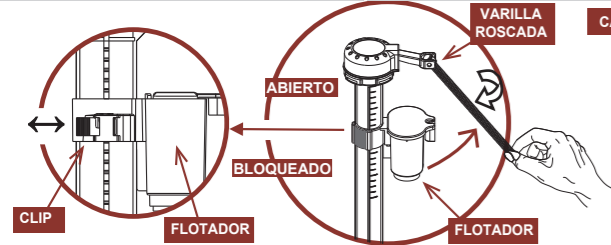

GUÍA PARA ARREGLAR PROBLEMAS

PROBLEMA	CAUSA POSIBLE	ACCIÓN CORRECTIVA
No descarga	• La línea de suministro está obstruida.	• Cierre el suministro de agua, desconecte el tubo flexible, luego revise el filtro de la válvula de ingreso. Ver recomendación de Instalación Paso "e3" Limpie la línea de suministro de agua. Ver recomendación de Instalación Paso "a" Póngase en contacto con el especialista
Descarga mala o lenta	• El nivel de agua en el tanque está muy bajo.	• Ver recomendaciones de Instalación Paso "d".
	• El nivel de agua de la taza está muy bajo. (Sello hidráulico).	• Verifique que la manguera esté insertada en el tubo de rebose sin estar doblada. Revise el paso 4 del procedimiento de instalación.
	• La presión de suministro es muy baja.	• La presión normal de suministro tiene que ser de no menos de 7lbs/pulg2.
	• La ventana lateral de la válvula de descarga está abierta completamente.	• Ver recomendaciones de Instalación Paso "c".
El inodoro tiene fugas	• El pulsador no tiene la longitud requerida.	• Revise el paso 6 del procedimiento de instalación.
	• Mala conexión del tubo flexible. • Mala conexión entre el inodoro y el piso.	• Revise el paso 5 del procedimiento de instalación. • Revise el paso 2 y 3 del procedimiento de instalación.
El inodoro pierde agua constantemente	• El nivel del agua en el estanque es muy alto.	• Ver recomendaciones de Instalación Paso "d".
	• Impurezas en el cabezal de la válvula de ingreso.	• Cierre el suministro de agua. Ver recomendaciones de instalación paso "e1", "e2".
	• El sello de la válvula está deteriorado o deformado.	• Reemplazar la válvula de descarga.
	• El pulsador está muy largo	• Revise el paso 6 del procedimiento de instalación.

CUIDADOS Y MANTENIMIENTO

Lavar y limpiar con agua jabonosa. Enjuagar con agua limpia y secar con paño suave. Nunca emplear productos/materiales abrasivos que puedan dañar la superficie. No usar cementos ni masillas rígidas.

INSTALLATION INSTRUCTIONS DUAL FLUSH ONE PIECE TOILET

RECOMMENDED TOOLS AND MATERIALS

Putty Knife - Flat screwdriver - Adjustable wrench - Sealant - Tape measure - Wax ring - Hacksaw - Flexible water supply line - Close bolts - Carpenter's level.

(*) No incluido.

CAUTION

This product is heavy and fragile, To avoid breakage and possible injury, it should be handle with care. Do not use putty or cement.



Customer Service
TREBOL-CELIMA
Telf. : (511) 614-0303
acliente@celima.com.pe
www.celima-trebol.com

INSTALLATION INSTRUCTIONS

1 VERIFICATION OF MEASURES
The distance between the wall and the drainage point should be 12".

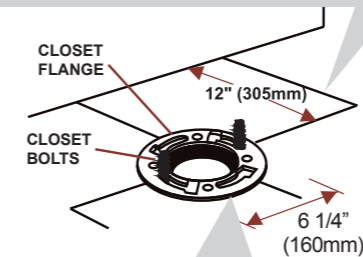

2a CLOSET FLANGE INSTALLATION
Insert the closet flange (not provided) around the drainage. Install closet bolts in flange channel and slide into place 6 1/4" apart and parallel to the wall.

(*) The toilet could be installed without using the closet flange, by using directly the traditional closet bolts.

2b WAX RING INSTALLATION
Place the bowl on a cushioned area to avoid damage. Install the wax ring around the trap exit for sanitary drain flange.

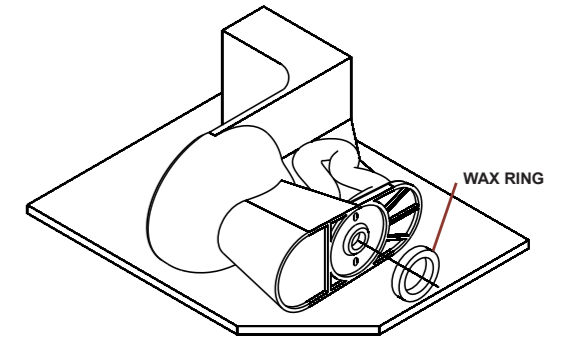

4 HYDRAULIC SEAL RESTITUTION:
Connect the hose in the overflow tube.

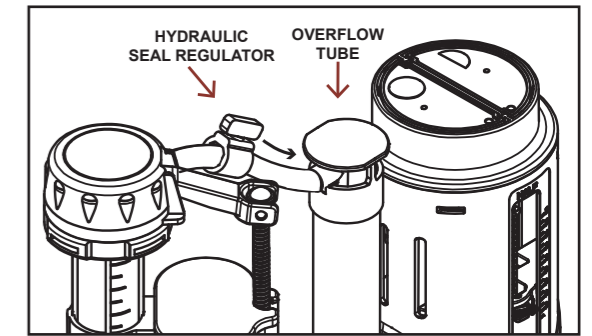
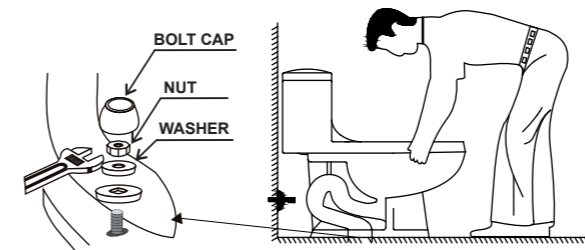

3 BOWL INSTALLATION
The closet bolts should project through mounting holes.
• Keeping the wax ring in its position, press the bowl down making a small oscillatory movement until it is leveled out. Check with carpenter's level.
• Fix the bowl with tapered washers and nuts until is firmly seated on floor.
• Apply sealant around base.
CAUTION: Do not over tighten nuts or base may be damaged.

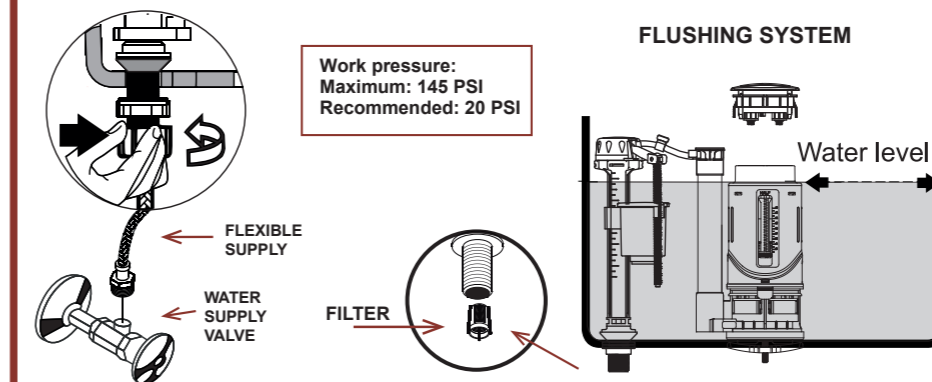

Work pressure:
Maximum: 145 PSI
Recommended: 20 PSI

5 CONNECT THE WATER SUPPLY:
• Before connecting the supply tube, let the water run until the dirt is removed.
• Connect the water supply tube to the inlet valve.
• Open the supply valve and fill the tank up until it reaches the marked level (water level), regulating the float. (see installation recommendations step d)
RECOMMENDATION: use water supply tube with a plastic nut of 1/2 x 7/8".
Do not remove the inlet valve filter.

6 DOUBLE PUSH BUTTON:
Regulate by loosening the shown nut and/or cut the flush button length.

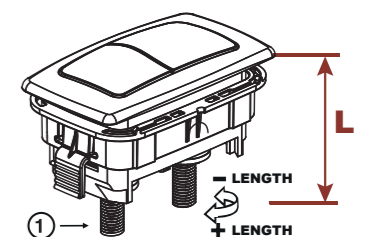

Toilet	L
Terra	41
Vita	38